

WE MOVE BRANDS

**RAYMASTER®**

**RAYO™**



**Der einfach Meisterliche**  
**RAYO™ – Sonnenschirme**  
für Objektausstattung und Brand Communication  
als Sonnen-, Regen- und Wetterschutz

# WE MOVE BRANDS

# INHALT

## RAYMASTER

Unternehmen .....	04
Kompetenzen .....	05-07

## SONNENSCHIRME & SCHIRMSYSTEME

Schirmbespannungen uni und individuell bedruckt .....	08-11
<b>RAYO™</b> – der einfach Meisterliche .....	12-15
Cafe au Lâ® für Objektschirme, Schirmsysteme und mehr .....	16-17

WE MOVE BRANDS

# RAYMASTER



Unternehmen

## Raymaster – we move forward

Das Spiel von Licht und Schatten fasziniert uns jeden Tag aufs Neue und wie unser Name Raymaster schon nahelegt sind wir Meister in diesem Spiel.

Seit mehr als 20 Jahren sind wir Ihr zuverlässiger Partner im Bereich individueller Beschattungslösungen. Unsere Profession sind Sonnenschirme, Sonnensegel und angrenzende Produkte, die den Aufenthalt im Freien so angenehm wie möglich werden lassen.

Unsere Beschattungslösungen schützen nicht nur zuverlässig vor grellem Licht, UV-Strahlung und Hitze oder aber auch Regen, sondern lassen sich durch individuell anpassbare Formen und individualisierbare Farbgebung der Bespannung in das architektonische Gesamtkonzept einbinden. Hier können wir unsere ganze Stärke im Textildruckbereich ausspielen.

Bei all unserem Tragarm steht der Nutzen für den Anwender im Mittelpunkt, unsere Produkte lassen sich einfach bedienen, und sind für eine langfristige Nutzung ausgelegt.

Diese Qualitäten konnten wir bei zahllosen Projekten im gastronomischen Umfeld schon unter Beweis stellen – Sonnenschutz der sich in der Gastronomie tagtäglich bewährt, bewährt sich auch bei Öffentlichen und Privaten Objekten.



**Wir sind Vertriebspartner für das BIKATEC-Gesamtprogramm.**

All unsere Unternehmenswerte finden wir in den Produkten von BIKATEC wieder, weshalb wir seit langem ausgewählte Produkte von BIKATEC vertreiben. Jetzt haben wir uns entschlossen das komplette Sortiment von BIKATEC standardmässig in unser Programm aufzunehmen.

Der Vorteil für Sie ist eine ungleich grössere Auswahl an zuverlässigen und qualitativ hochwertigen Produkten für die Objektbeschattung.

Lassen Sie sich beraten.

Wir realisieren optimale Lösungen für verschiedenste Anforderungen, pünktlich und zu einem sehr guten Preis-Leistungsverhältnis.

**Der Stoff und die Technik zum Erfolg.**



## Kompetenz in der Konstruktion BIKATEC – German Engineering

Unser Produktionspartner BIKATEC entwickelt und produziert ebenfalls wie wir Grossschirme, die speziell für den harten Einsatz in der Gastronomie, für öffentliche Einrichtungen und andere gewerbliche Anwendungen konzipiert wurden.

Seit 1996 entwickelt BIKATEC seine Produkte und Produktlinien kontinuierlich weiter, so sind viele durch Patente geschützte Details und technische Lösungen in BIKATEC Schirme eingeflossen. Das macht sie einzigartig im Vergleich zu Produkten der Mitbewerber. Beispiele dafür sind die leichten und nahezu unzerbrechlichen Glasfaser-Tragarme oder der selbstöffnende Spindelmechanismus, der die Bedienung der Schirme unglaublich einfach gestaltet.



In immer mehr Fällen erfüllen Grossschirme in Standardgrössen nicht mehr die Anforderung eines lückenlosen Allwetterschutzes. Deshalb hat BIKATEC eine Fertigungslinie für individuelle Grössen und Formen aufgebaut um so zentimetergenau Biergärten oder Terrassen zu überdachen, beheizen und auszuleuchten.

Neben Schirmen plant und realisiert BIKATEC in Optik, Form und Mass an die Örtlichkeiten angepasste textile Überdachungen in Form von fest verspannten Sonnensegeln. Die technologische Weiterentwicklung des fest verspannten Sonnensegels, ist das elektrisch betriebene PMS™ Rollsegel ohne Federtechnik mit permanent gespannter Membrane.



Im Laufe der Jahre kristallisierten sich immer weitere Produktlinien heraus, so dass BIKATEC auch dem Wunsch nach Ganzjahresüberdachung in textiler, winterfester Bauweise oder aber auch in Aluminium und Glas entsprechen kann.

Grundlage für alle individuellen Projekte ist unsere durchgängige 3-D Planung von den ersten Konzeptzeichnungen bis hin zu den Fertigungsplänen.

Alle BIKATEC Produkte werden in einer Fertigungshalle mit über 4000 qm in Volkertshausen bei Hegau/Bodensee produziert. Alle nicht selbst hergestellten Produkte und Bauteile stammen von Herstellern aus Deutschland oder benachbarten EU-Ländern.



**Echtes „Made in Germany“.**





# WE MOVE BRANDS



## Standorte und Produktion Raymaster – we move quick

Wir konzentrieren unsere Fertigungsstätten auf den deutschsprachigen Raum und Mitteleuropa.

Das hat gute Gründe:

- Unsere europäischen Zulieferer haben kurze Materialwege. Das bedeutet, Sie bekommen Ihre Ware in kürzerer Zeit.
- Unsere Produktionsstandorte sind flexibel. – Ihr Nutzen, kurzfristige Liefertermine und Individualanforderungen können erfüllt werden.
- Der Logistikaufwand mit Auslieferungslagern in den Ländern DE und AT wird gering gehalten.
- Sie dürfen sich darauf verlassen, dass Ihre Lieferung pünktlich und in gewohnter Qualität bei Ihnen eintrifft. Service inbegriffen.



### Sie brauchen. Wir produzieren.

Durch unsere exzellenten Partner und eigene Produktionsstandorte bringen uns Ihre Anforderungen nicht in Verlegenheit.

Ein Blick in unsere Produktionen lohnt sich:

- Schäreerei, Wirkerei und Weberei: Wie von Zauberhand werden aus zigtausend Fäden Stoffe.
- Vorbehandlung: Wir thermofixieren unsere Stoffe um ihre Formstabilität zu erhöhen, damit sie gerüstet sind für die nachfolgenden Produktionsschritte.
- Beschichtung: Unser Know-how im Kampf gegen Regen, Schmutz und Feuer.
- Druckerei: Technik vom Feinsten für brillante Werbebotschaften.
- Näherei: Hier vernähen viele fleissige Hände hochwertige Materialien zu einer perfekten Schirmbespannung.
- Sonnenschirmgestelle: In Zusammenarbeit mit erfahrenen Herstellern haben wir unsere Schirmgestelle auf eine einfache und komfortable Bedienbarkeit, sowie Stabilität und eine lange Lebensdauer hin optimiert.
- Logistik: Nutzen Sie unsere Logistik zu Ihrem Vorteil, bei der Fertigung in Form von Rahmenverträgen können Sie auch Kleinstmengen jederzeit abrufen und profitieren von günstigen Konditionen auf die produzierte Gesamtmenge.
- Labor: Wir entwickeln und überprüfen damit Sie länger Freude an Ihren Produkten haben.

**Uns liegt Europa am Herzen.**



## Kompetenz im Textil & Druck

# Raymaster – we advise you well

Schirme gibt es en masse. Keine Frage. Aber den passenden Schattenspendler für jeden Einsatzfall zu liefern, das ist eine Kunst, die wir bei Raymaster beherrschen.

Ob Werbeschirme, Gastronomieschirme oder Objektschirme – wir passen Ihr Produkt perfekt an die jeweiligen Bedürfnisse an.

Damit Ihre individuellen Ansprüche erfüllt werden, beraten wir Sie gerne direkt und persönlich. Erst wenn Sie zufrieden sind, sehen wir unseren Auftrag als erfüllt.



### Wir produzieren vollstufig.

Um Ihre Ansprüche umsetzen zu können, verfügt die Raymaster Gruppe über eine vollstufige Produktion mit exzellenten Partnern und eigenen Produktionsstandorten.

Das Herzstück eines jeden Schirms ist die Bespannung. Entsprechend dem Modell, der Grösse und dem Einsatzzweck verarbeiten wir unterschiedliche Stoffe mit verschiedenen Eigenschaften. Was aber allen gemeinsam ist: Wir verwenden ausschliesslich leichte, strapazierfähige und langlebige Polyesterwaren.

Darüber hinaus sind unsere für den Druck genutzten Stoffe ohne den Einsatz von Fluorcarbon hergestellt und sind damit der aktuellen REACH-Verordnung einen Schritt voraus.

Verschiedene von uns entwickelte Polymer-Beschichtungen lassen unsere Stoffe wasserdicht, schmutzabweisend und unempfindlich gegen Stockflecken werden. Diese Eigenschaften beeinflussen das Erscheinungsbild und die Lebensdauer Ihres Schirms entscheidend.

Weil wir uns nicht auf die Entwicklung anderer verlassen wollen, haben wir bei Raymaster unsere Stoffqualitäten selbst entwickelt und perfekt auf unsere Druckverfahren abgestimmt.

Damit unser System lückenlos funktioniert, lassen wir neben der internen Qualitätssicherung die Beschaffenheit unserer Produkte auch extern überprüfen.

### Qualität ist für uns keine Floskel.

Darf es etwas mehr sein? Neben den klassischen Uni-Stoffen bieten wir vollflächig bedruckbare beschichtete Stoffqualitäten, die wir mit Hilfe unserer industriellen Rollendruckverfahren rationell und individual bedrucken können. Neben Werbeanbringungen ist es so auch möglich Bespannungen zu realisieren, die sich perfekt in das architektonische Gesamtbild eines Objekts einfügen. Hervorragende, umweltfreundliche Textilfarbstoffe in Verbindung mit einem grossen Farbraum garantieren ein optimales und langlebiges Druckergebnis.

Lassen Sie Ihren Gestaltungswünschen freien Lauf, wir realisieren Ihre Vorstellungen.

### Unsere Druckkompetenz überzeugt. Seit vielen Jahren.

# SCHIRMBESPANNUNGEN

## Uni Stoffqualitäten für Grossschirme

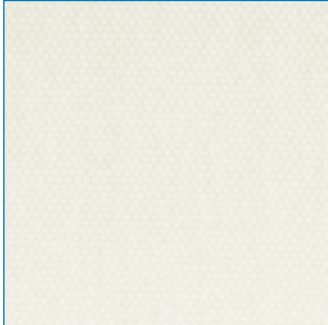

370 100 - Natur

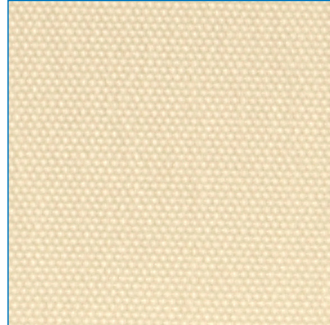

370 201 - Hellbeige



370 200 - Gelb

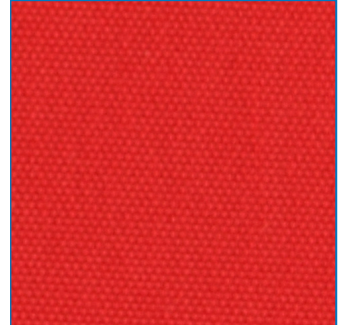

370 400 - Hellrot

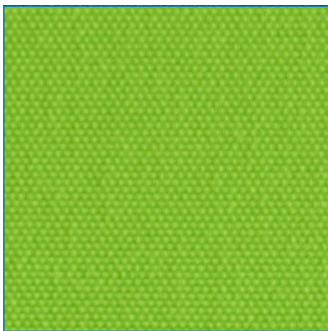

370 601 - Hellgrün



370 600 - Dunkelgrün



370 519 - Dunkelblau

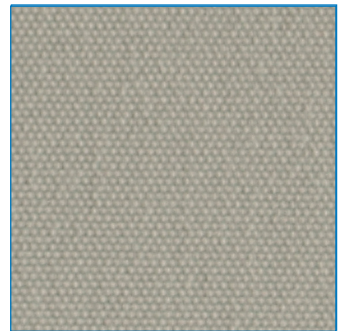

370 800 - Hellgrau





370 801 – Dunkelgrau

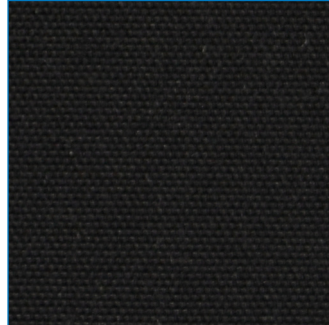

370 900 – Schwarz

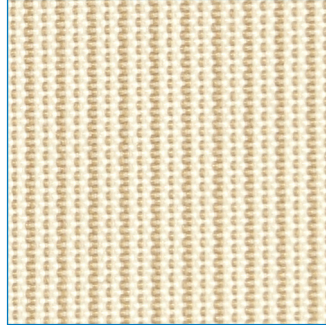

370 703 – Beige meliert

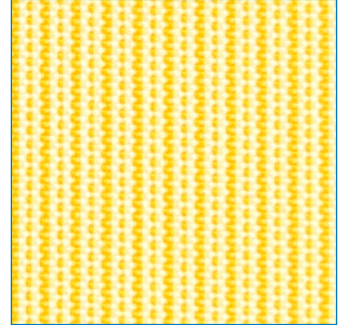

370 203 – Gelb meliert

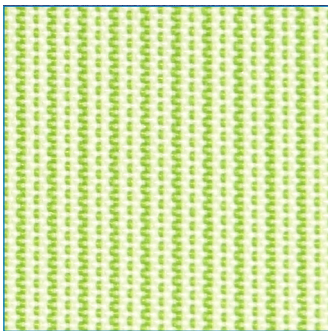

370 603 – Grün meliert

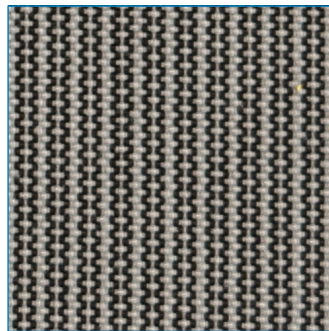

370 903 – Schwarz meliert

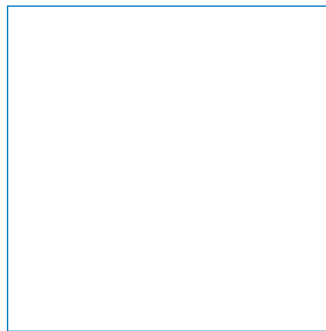

weitere Farben und Materialitäten auf Anfrage

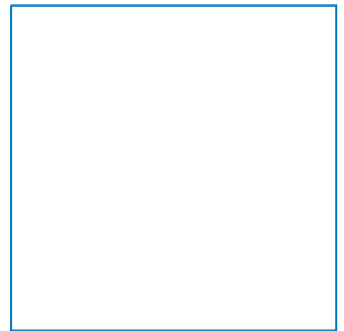

## uni-sol™

Dieser Premiumstoff zeichnet sich durch besonders brillante Farben aus, deren hohe Leuchtkraft aussergewöhnlich lange anhält. Das liegt an der sehr glatten und dichten Oberfläche des Gewebes durch die ein Selbstreinigungseffekt erzeugt wird, der es jeder Art von Schmutz schwer macht, haften zu bleiben. Zudem ist der Stoff wasserabweisend.

Gewebe: ..... 100 % Polyester  
 Flächengewicht: ..... ca. 290 g/qm  
 Färbung: ..... spinndüsengefärbte Garne  
 Ausrüstungsart: ..... Texgard easyClean imprägniert

Lichtechtheit: ..... Note 7-8 (8=sehr gut/1=mangelhaft)  
 Wasserdruckbeständigkeit: ..... ca. 400 mm  
 UV-Schutz: ..... UPF 40-80 (ausgezeichneter Schutz)

# SCHIRMBESPANNUNGEN

## Beschichtete Stoffqualitäten für individuellen Druck

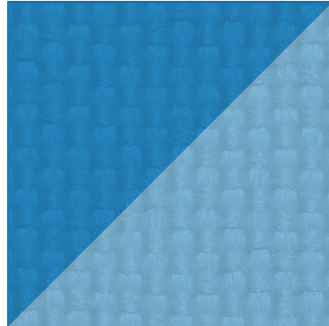
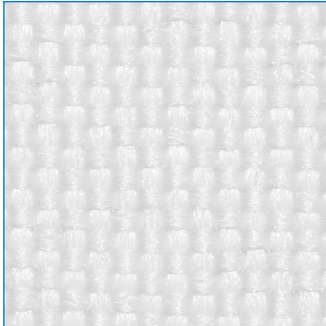

### printo™ WF

Eine extrem reiss- und weiterreissfeste Webware mit schöner Oberflächenbeschaffenheit.  
Durch die Polymer-Beschichtung wird die Ware wasserdicht und schmutzabweisend (easy to clean).  
Bedruckt mit Pigment-Farbstoffen erhalten Sie eine Bspannung mit gutem optischen Durchdruck, sowie hervorragenden Licht- und Wetterechtheiten.

Gewebe: ..... 100 % Polyester  
Flächengewicht: ..... ca. 220 g/qm  
Ausrüstungsart: ..... Polymerbeschichtung  
Lichtechtheit: ..... Note 6-7 (8=sehr gut/1=mangelhaft)  
Wasserdichte: ..... > 500 mm  
UV-Schutz: ..... UPF > 50 (ausgezeichneter Schutz)

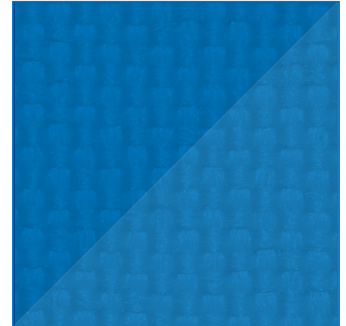
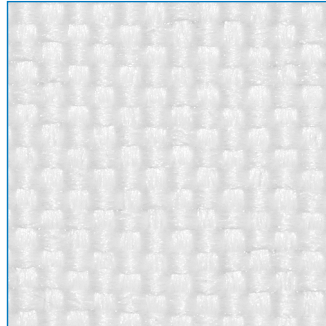

### sol-tex™ WF

Eine extrem reiss- und weiterreissfeste Webware mit schöner Oberflächenbeschaffenheit.  
Durch die Polymer-Beschichtung wird die Ware wasserdicht und schmutzabweisend (easy to clean).  
100%ig durchgedruckt mit Dispersions-Farbstoffen erhalten Sie eine Bspannung mit aussergewöhnlicher Farbbrillanz für Ihre Werbebotschaft auf der Aussen- und Innenseite des Schirmes.

Gewebe: ..... 100 % Polyester  
Flächengewicht: ..... ca. 220 g/qm  
Ausrüstungsart: ..... Polymerbeschichtung  
Lichtechtheit: ..... Note 5-6 (8=sehr gut/1=mangelhaft)  
Wasserdichte: ..... > 500 mm  
UV-Schutz: ..... UPF > 50 (ausgezeichneter Schutz)

## Produkteigenschaften/Pflegehinweise



Unsere Produkte erfüllen die REACH-Verordnung.



Unsere Stoffe für den individuellen Druck sind hergestellt ohne den Einsatz von Fluorcarbonen.

### Unsere Stoffe sind Hochleistungsprodukte

Unsere Stoffe werden mit verschiedenen Produktions- und Verarbeitungstechniken gefertigt und sind Hochleistungsprodukte. Dennoch sind nach dem aktuellen Stand der Technik und durch die Anforderungen des Umweltschutzes ihrer Perfektion Grenzen gesetzt. Es gibt Erscheinungen im Stoff, die lassen sich trotz grösster Sorgfalt nicht immer vermeiden und mindern in keiner Weise den Wert und die Gebrauchstauglichkeit. In diesem Rahmen wollen wir Sie auf die folgenden Eigenschaften hinweisen:

### REACH-Verordnung – Fluorcarbon

Alle Produkte aus unserem Haus erfüllen die REACH-Verordnung.

Sämtliche bedruckten Stoffe aus der printo™ und sol-tex™ Reihe werden ohne den Einsatz von Fluorcarbonen hergestellt und sind damit der REACH-Verordnung einen Schritt voraus.

### Weissbruch

Weissbruch sind helle Streifen, die bei der Verarbeitung entstehen und sich auch bei grösster Sorgfalt nicht immer vermeiden lassen. Folglich sind sie kein Reklamationsgrund.

### Reinigungsempfehlung

Mit einer weichen Bürste oder einem weichen Schwamm können Verschmutzungen vom Stoff entfernt werden. Flecken können auch mit lauwarmem Wasser und einer milden, ph-neutralen Seife punktuell bearbeitet werden – an unauffälliger Stelle testen. Mit klarem Wasser Waschmittelrückstände vollständig abwaschen, damit der Stoff seine Materialeigenschaften nicht verliert. Den feuchten Stoff bitte nicht in der Sonne, sondern im Schatten trocknen lassen, um ein Ausbleichen zu vermeiden. Für Schäden jeglicher Art, die durch das nicht fachgerechte Waschen oder Reinigen der Produkte entstehen, können wir keine Haftung übernehmen.

### Natürliche Abnutzung

Ein allgemein pfleglicher Umgang mit unseren Produkten verlängert deren Lebensdauer und hat grossen Einfluss auf das Erscheinungsbild der Produkte. Es gibt einige kleine Hinweise, die es zu beachten gilt, um nachfolgende Schadensbilder zu verhindern oder deren Auftreten zu verzögern – so haben Sie lange Zeit Freude an ihrem Produkt.

Knickfalten des Stoffes treten bei der Konfektion, aber insbesondere bei der Lagerung, in gefaltetem Zustand auf. Dabei kann es, speziell bei hellen Farben, im Knick zu Oberflächeneffekten kommen, die im Gegenlicht dunkler wirken. Sie mindern den Wert der Gebrauchstauglichkeit der Stoffe nicht und sind kein Reklamationsgrund.

Im Laufe der Zeit können Abriebstellen entstehen, wenn die Stoffe oft bewegt werden und an rauen Oberflächen oder an sich selbst reiben: wie beim Auf- und Abbau, beim Öffnen und Schliessen oder bei Flatterbewegungen im Wind.

Wasserdichtheit wird für viele Stoffe angegeben, dabei sind die Nähte nicht unter Garantie wasserdicht. Bei längeren Perioden und/oder schwerem Regenfall sollte das Produkt geschlossen bzw. abgebaut und nicht eingesetzt werden. Bei sachgemässer Reinigung werden Funktionen wie zum Beispiel Wasser- und Regendichtheit, Flammhemmung oder Fleckschutz nicht beeinträchtigt.

Ist der Stoff nass geworden, muss er innerhalb von 12 Stunden zum Trocknen wieder aufgespannt werden. Nasse Produkte keinesfalls mit Schutzhüllen abdecken oder in geschlossene Transporthilfen verpacken – so vermeiden Sie unerwünschte Stockflecken, Schimmelbefall, Abfärbungen und mehr, sowie eine Beeinträchtigung der Funktionsbeschichtung.

Weitere Hinweise entnehmen Sie der Gebrauchsanleitung die jedem Grossschirm beige packt ist.

RAYO™



## Der einfache Meisterliche



Berggasthof Muttersberg, 6714 Nüziders (AT)  
6 x RAYO™ 350.S4 ohne Volant, Bespannung aus sol-tex WF  
individuell bedruckt



Restaurant Wirtschaft zum Strick, 8626 Ottikon (CH)  
6 x RAYO™ 350.S4 ohne Volant, Bespannung aus sol-tex™ WF  
individuell bedruckt





### RAYO™

Ein Teleskop-Schirm, der schlichtes und modernes Design repräsentiert. Innovative Technik garantiert Funktionalität und Stabilität und macht ihn vielseitig einsetzbar. Darüber hinaus bringt der RAYO™ Ihre Werbebotschaft meisterlich zur Geltung und bietet einen sicheren Sonnen- und Regenschutz.

### Schirmgestell

Standrohr aus gerilltem Aluminium-Rundprofil Ø 55 mm, Tragarme aus Aluminium 20 x 28 mm, weiss pulverbeschichtet, wetterbeständig und pflegeleicht, Verbindungen der Tragarm durch stabile Gelenke.

### Öffnungsmechanismus

Das Aufspannen des RAYO™ erfolgt über ein formschönes, einfach bedienbares Schiebersystem mit automatischer Einrastfunktion. Die Teleskop-Technik macht die Handhabung des Schirmes äusserst komfortabel und zieht ihn beim Schliessen nach oben. Damit bekommt der RAYO™ eine grosszügige Tischfreiheit. Die Schirmbespannung berührt beim Öffnen und Schliessen das Mobiliar nicht.

### Empfohlene Stoffqualitäten

Uni: uni-sol™ / Individuell bedruckt: printo™ WF, sol-tex™ WF

### Optimale Einsatzorte

Restaurant, Biergärten, Terrassen und mehr – überall wo Flächen einfach und zuverlässig vor greller Sonne und Regen geschützt werden sollen.



## Hochwertig bis ins Detail

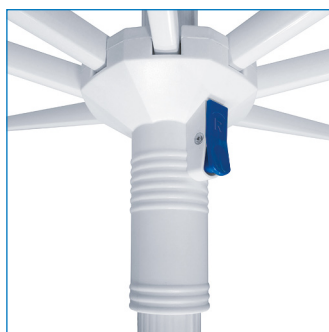

Der Teleskop-Pendelmechanismus mit stabilem 3-Kronensystem bietet Tischfreiheit und lässt sich per geführtem Push-Up Schieber leicht bedienen.

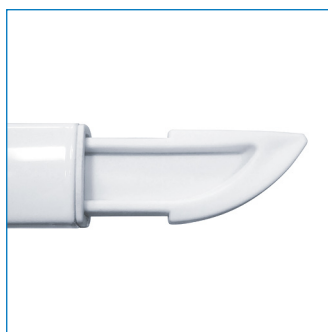

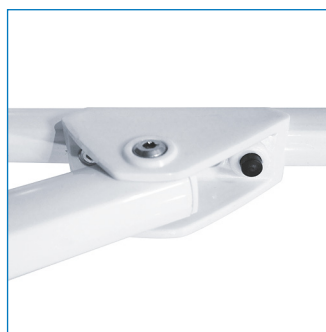

Die gefederten Tragarmendstücke sorgen für eine gleichmäßige Spannung und einen perfekten Sitz der Schirmbespannung.



Die Verbindungsstücke der Tragarm verfügen über einen Totpunktüberwinder und verleihen der Tragarmkonstruktion Stabilität.



Das geschraubte Top aus Stahl ist in der Gestellfarbe pulverbeschichtet und bietet optimalen Schutz.

Form	quadratisch
Standrohr $\varnothing$ Tragarmanzahl	55 mm 8 Stück
300	 300.S4
350	 350.S4
400	 400.S4

RAYO™		Höhenmasse mit Volant/ohne Volant								
		Grösse	Standrohr $\varnothing$	Tragar- arme	geöffnet	geschlossen	Durch- gangshöhe	Volant- höhe	Tisch- freiheit	Gewicht
		cm	mm	Stück	cm	cm	cm	cm	cm	kg
qued.	300.S4	300 x 300	55	8	276	329	188/220	32	113	15
	350.S4	350 x 350	55	8	284	358	188/220	32	108	21
	400.S4	400 x 400	55	8	292	385	188/220	32	90	28

Ca. Masse, weitere Modelle, Grössen und Ausführungen auf Anfrage. Technische Änderungen vorbehalten.

## Optimal passendes Zubehör

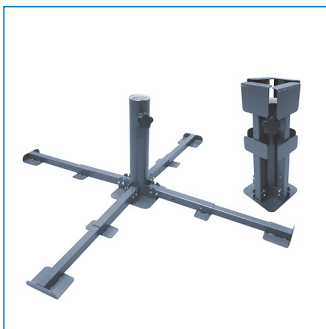

Plattenständer klappbar, ca. 6 kg  
Standrohr:  $\varnothing$  50-55 mm  
Betonplatten: 40x40/50x50 cm  
Farbe: anthrazit  
Art.Nr.: 490804



Schirmständer aus Beton, 60 kg  
Standrohr:  $\varnothing$  55 mm  
Metallschutzreif, 2 Tragegriffe  
Farbe: Beton natur  
Art.Nr.: 490788



Bodenhülse, 2 teilig, ca. 1,2 kg  
Standrohr:  $\varnothing$  55 mm  
Klemmschraube, Abdeckkappe  
Material: Aluminium  
Art.Nr.: 490793



Weiteres Zubehör wie Boden-  
ständer für spezielle Einbau-  
situationen oder Schutzhüllen  
liefern wir Ihnen gern dazu.  
Fragen Sie uns an.





## Der sekundenschnelle Windschutz

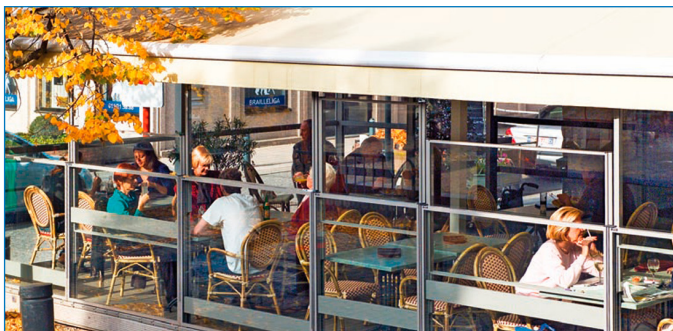

Mit „CAFÉ AU LÄ“ dem variablen Windschutz, schaffen Sie eine halbhohe transparente Terrassenbegrenzung und bei schlechtem und windigem Wetter einen geschlossenen Bereich für Ihre Gäste.



Café au LÄ® wird nach Aufmaß gefertigt und lässt sich in der Anmutung und Ausführung individualisieren und wenn gewünscht auch mit Werbeaufdrucken auf der unteren Scheibe versehen.





### Windschutz in Sekunden

Restaurants, die ihren Gästen komfortable, wind- und witterungsgeschützte Sitzplätze im Freien bieten, können Ihren Umsatz deutlich erhöhen.

CAFÉ AU LÄ® ist ein modernes, wartungsfreies und in der Höhe verstellbares Windschutzsysteme. Das Konzept ist je nach Kundenwunsch anpassbar.

Mit Hilfe dieses einzigartigen Produkts kann man den Platz im Freien oder auf der Veranda optimal nutzen und ist nicht mehr von der Wetterlage abhängig. Die höhenverstellbaren Scheiben sind mit Gegengewichten ausgerüstet und ausbalanciert, so dass die Gäste selbst die gewünschte Höhe einstellen können.

CAFÉ AU LÄ® ist optional auch mit Elektroantrieb lieferbar.

Der Windschutz ist in der Standardausführung im unteren festen Teil und im höhenverstellbaren Teil aus Verbundsicherheitsglas. Für einen maximalen Komfort empfiehlt sich die Kombination mit unseren Systemüberdachungen, Großschirmen und Segelvarianten.

Offene Terrasse oder verglastes Restaurant?  
Mit CAFÉ AU LÄ® haben Sie beides.



WE MOVE BRANDS

**RAYMASTER®**



Stand: 09.2019 - Änderungen und Irrtümer vorbehalten

**Raymaster AG**  
Essanestrasse 65 · 9492 Eschen · Liechtenstein

t: +423 3771616  
f: +423 3771617

e: [office@li.Raymaster.com](mailto:office@li.Raymaster.com)  
i: [www.Raymaster.com](http://www.Raymaster.com)

